

VIP-Gabelkopfschäkel VVG SCH 10 verwechslungsfrei

Artikel-Nr: 7102024



Hochfeste Ausführung mit integriertem Sicherungsgewinde im Schäkelbügel. Beidseitig glatte Bolzenauflage im Schäkel. Bolzen drehbar. Keine Biegespannung im Gewinde, sondern nur Sicherungsfunktion. Optimale Abstimmung - max. Maulweite bei kleinsten Schäkelbolzen. Durch verdrehten Gabelkopf - Kardangelenke, weitgehend Biegeunempfindlich. Langzeitsicherung durch Einschlagen der vormontierten Spannhülse. Sondergewinde, dadurch verwechslungsfrei gegenüber anderen Schäkelbolzen. Komplett mit Verbindungsbolzen und Spannhülsen vormontiert.

VIP-Gabelkopfschäkel VVG5SCH 10 verwechslungsfrei

Artikel-Nr: 7102024

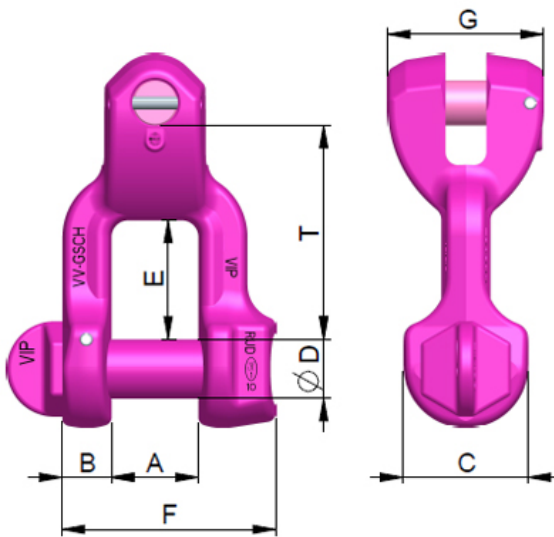

Gewicht	0.60 kg	1.32 lbs
Nenntragf. WLL	4000 kg	8800 lbs
T	60 mm	2-3/8"
A	27 mm	1-1/16"
B	13 mm	1/2"
C	34 mm	1-11/32"
D	16 mm	5/8"
E	35 mm	1-3/8"
F	62 mm	2-7/16"
G	44 mm	1-3/4"